

# **SANYO**



## **УМНЫЙ ЗАМОК U100**

**ИНСТРУКЦИЯ**

**SANYO**

## Приветствие

### Поздравляем с покупкой умного замка!

Благодарим вас за выбор нашей продукции! Вы приобрели надежное и современное устройство, которое обеспечит ваш комфорт и безопасность при соблюдении простых правил эксплуатации. Мы с любовью создаем каждый продукт и уверены, что вы будете наслаждаться его использованием долгие годы. Пожалуйста, внимательно ознакомьтесь с правилами эксплуатации, порядком подключения и настройки устройства в мобильном приложении.

Эта инструкция предназначена для использования в качестве справочника. Фотографии, графики, диаграммы и иллюстрации в данной инструкции приведены для пояснения и могут отличаться от конкретного изделия. Обращайте внимание на реальное изделие.

В связи с обновлением версии ПО и доработкой продукта возможно обновление инструкции. Для получения последней версии инструкции, пожалуйста, свяжитесь с нашими специалистами по адресу [info@sanyo-locks.ru](mailto:info@sanyo-locks.ru) или скачайте ее на сайте [sanyo-locks.ru](http://sanyo-locks.ru).

#### Важно!

- Не подвергайте изделие сильной вибрации и ударам, а также избегайте использования в местах с магнитными помехами.
- Не используйте устройство при экстремально высоких или низких температурах, а также при высокой влажности. Требования к температурному режиму и уровню влажности указаны в разделе технических характеристик.
- Усиьте защиту устройства при доступе к сети Интернет, так как могут возникнуть нарушения сетевой безопасности и безопасности ваших данных.
- Механические ключи, при тестировании и во время эксплуатации изделия настоятельно рекомендуется хранить вне защищаемого помещения, чтобы при необходимости иметь резервный способ доступа в помещение.

- Для осуществления монтажа обращайтесь к квалифицированным специалистам. Самостоятельная установка может быть опасной.
- Монтаж должен выполняться строго по инструкции.
- Не теряйте и не выбрасывайте данную инструкцию, на случай использования изделия в будущем.

## Содержание

Приветствие .....	02
Содержание .....	03
Схема .....	04
Технические характеристики .....	05
Комплектация .....	06
Монтаж .....	07
Настройка .....	09
Использование .....	10
Приложение .....	12
Реестр пользователей .....	14
Гарантия.....	15

# Схема

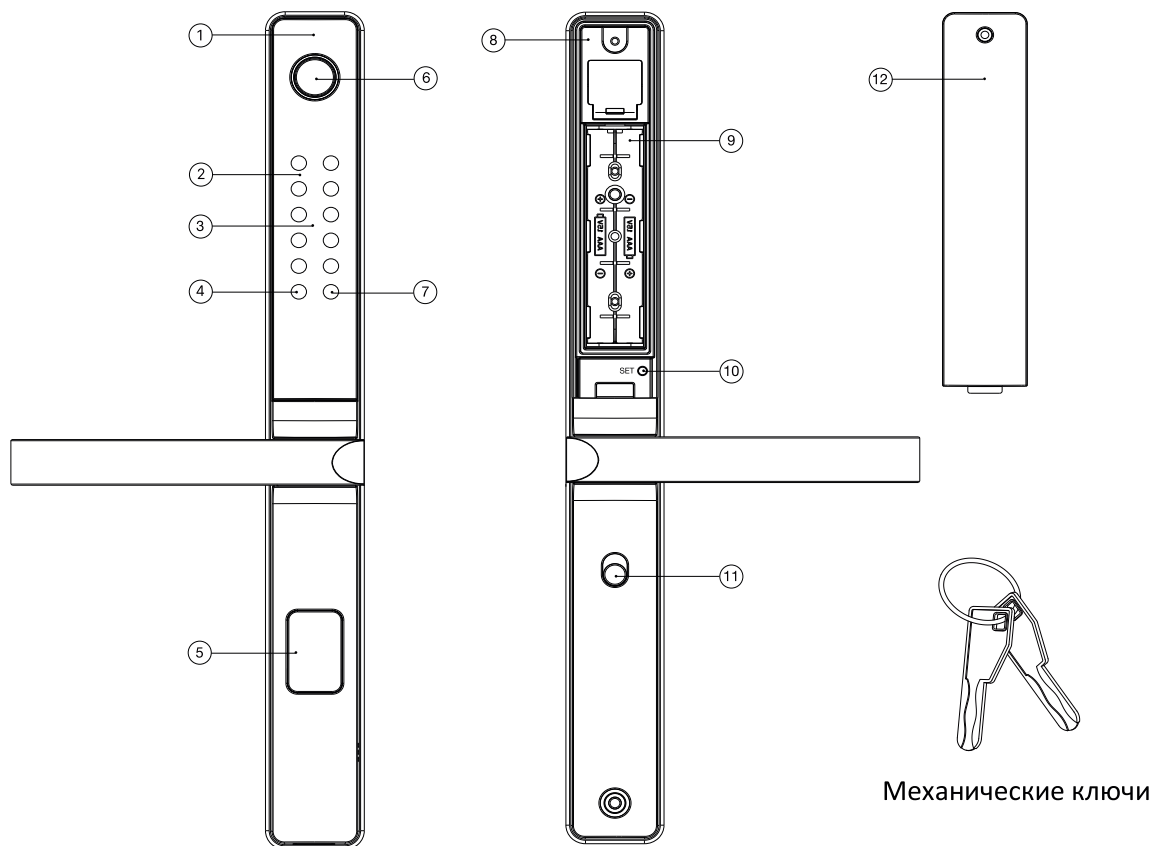

Механические ключи

1.	Внешняя ручка	7.	Кнопка отмены
2.	Кодовая панель	8.	Внутренняя ручка
3.	Сканер карт	9.	Батарейный отсек
4.	Кнопка звонка/ Подтверждение	10.	Кнопка сброса настроек
5.	Заглушка цилиндра	11.	Переключатель блокировки замка
6.	Сканер отпечатка пальца	12.	Крышка батарейного отсека

## Технические характеристики

Тип замка	Умный замок
Вид замка	Врезной, полуавтоматический
Область применения	Для узкопрофильных дверей
Бэксет (дорнмасс)	DM30-DM70, зависит от комплектации
Межосевое расстояние	85 мм
Толщина полотна двери	40-80 мм
Материал ручки	Металл, пластик
Материал замка	Нержавеющая сталь, металл
Цвет ручки	Черный
Тип подключения	Bluetooth 5.0
Программа управления	TTLock – для iOS и Android
Навигация	Полная голосовая навигация на русском и казахском языках
Способы открывания	Отпечаток пальца, пароль, RFID-карта, NFC, приложение на телефоне, личный кабинет, механический ключ
Отпечаток пальца	Емкостный сенсор
Время идентификации	<1 сек
Пароль	6-10 символов
Карта	RFID-карты и NFC
Память	До 200 записей отпечатков пальцев, паролей, карт
Звонок	Да
Ключ	Механические ключи
Питание	4 батарейки типа AAA
Аварийное питание	На внешней ручке порт USB Type-C
Сигнализация	Срабатывание сигнализации после ошибок разблокировки и оповещение о низком заряде батареек
Рабочая температура	От -25°C до +70°C
Рабочая влажность	45-90%, без конденсации
Гарантийный срок	2 года

## Комплектация

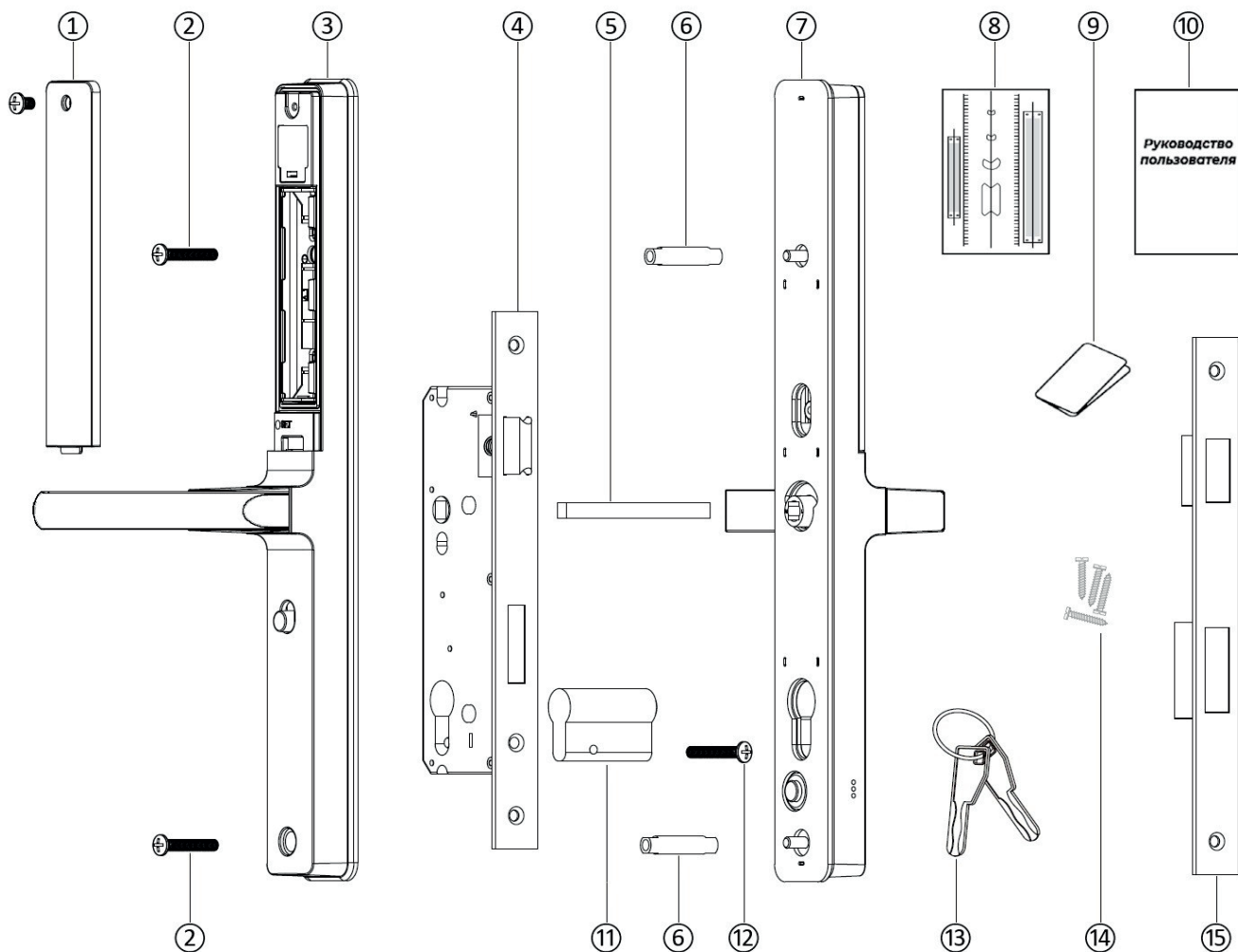

1.	Крышка батарейного отсека	1 шт	9.	RFID-карта	2 шт
2.	Крепежный винт	2 шт	10.	Инструкция	1 шт
3.	Внутренняя ручка на планке	1 шт	11.	Цилиндровый механизм	1 шт
4.	Врезной замок	1 шт	12.	Крепежный винт цилиндра	1 шт
5.	Квадрат ручки	1 шт	13.	Механический ключ	2 шт
6.	Соединительная втулка	2 шт	14.	Комплект крепления	1 к-т
7.	Внешняя ручка на планке	1 шт	15.	Ответная планка	1 шт
8.	Монтажный шаблон	1 шт			

# Монтаж

Внимание!

Держите при себе механические ключи до полной проверки и настройки замка!

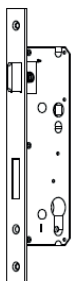

## 1. Изменение направления открывания замка

Установите направление защелки замка в соответствии с направлением открывания двери.

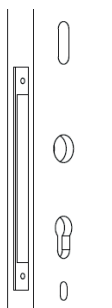

## 2. Подготовка монтажного отверстия

Подготовьте отверстия для врезки замка с помощью монтажного шаблона.

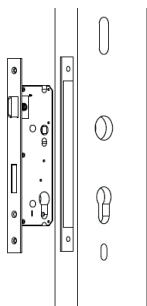

## 3. Установка врезного замка

Вставьте корпус врезного замка в дверное полотно и закрепите его винтами или заклепками.

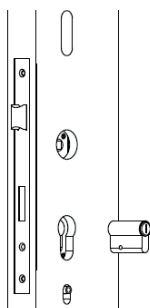

## 4. Установка цилиндрического механизма

Установите цилиндрический механизм в замок и зафиксируйте крепежным винтом с торца двери.

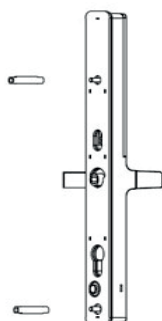

## 5. Подготовка внешней ручки

Установите две соединительные втулки на шпильки с внутренней стороны планки внешней ручки.

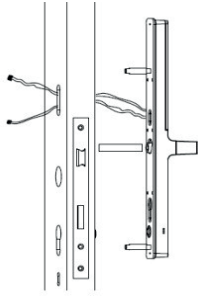

## 6. Установка внешней ручки

Проденьте соединительный кабель внешней ручки в отверстие, выход провода должен соответствовать с отверстием в полотне двери, исключите перегиб/ пережим проводов.

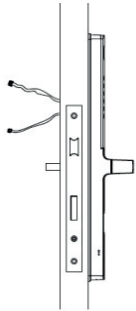

## 7. Установка квадрата ручки

Вставьте квадратный стержень ручки в соответствующее отверстие замка и внешней ручки, при необходимости укоротите его.

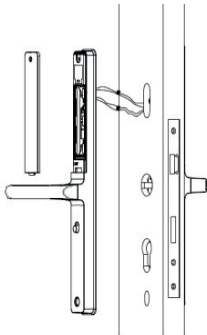

## 8. Установка внутренней ручки

Соедините разъемы проводов внешней и внутренней ручек. Установите внутреннюю ручку на дверь, совместив квадрат ручки и монтажные отверстия. Излишки проводов уберите в отверстие дверного полотна. Исключите перегиб/пережим проводов.

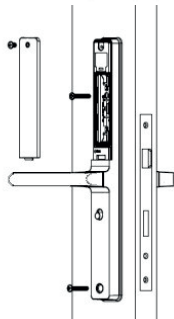

## 9. Крепление внешней ручки

Закрутите крепежные винты на внутренней ручке и установите заглушки в соответствующие отверстия. Установите батарейки и крышку батарейного отсека.

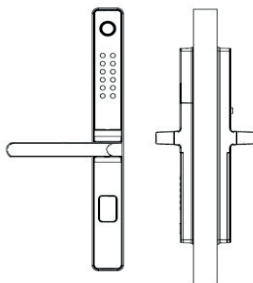

## 10. Тестирование замка

Проверьте надежность установки и работоспособность замка. Проверьте работу механического ключа, внешней и внутренней ручек.

## Настройка

При первом включении устройство находится в состоянии заводских настроек и любой отпечаток пальца, пароль или карта могут открыть замок. Для управления настройками замка необходимо добавить администратора и пользователей.

Права администратора включают возможность редактирования прав других администраторов и пользователей, а также добавление и удаление паролей, отпечатков пальцев и RFID-карт. При удалении администраторов необходимо оставить хотя бы один пароль администратора.

Права пользователей позволяют управлять замком с помощью отпечатка пальцев, скана лица, пароля или RFID-карты. Другие настройки в режиме пользователя недоступны.

Для настройки используйте представленную ниже таблицу кодов.

Сброс до заводских настроек	Нажмите и удерживайте кнопку сброса настроек, после голосовой подсказки введите 000#, замок вернется к заводским настройкам, все данные и администраторы будут удалены.
Настройка пароля администратора	Необходимо установить при первичной настройке замка. Введите *12#123456# пароль администратора # пароль администратора #. Пароль по умолчанию: 123456.
Изменение пароля администратора	Введите *12# исходный пароль администратора # новый пароль администратора # новый пароль администратора #.
Изменение главного администратора	Введите *83# пароль администратора #, далее в приложении на телефоне добавьте новый замок. <b>Важно!</b> У прежнего администратора замок будет удален, пароль администратора останется прежний.
Добавление отпечатка пальцев	Введите *80# пароль администратора #, далее, следуя голосовым подсказкам, прикладывайте палец к сканеру.
Удаление всех отпечатков пальцев	Введите *70# пароль администратора #.
Добавление пароля	Введите *80# пароль администратора # новый пароль # новый пароль #.
Изменение пароля пользователя	Введите *10# текущий пароль # новый пароль # новый пароль #.
Удаление всех паролей	Введите *71# пароль администратора # <b>Важно!</b> Пароль администратора не будет удален.
Добавление карты	Введите *80# пароль администратора # и приложите карту.
Удаление всех карт	Ввести *69# пароль администратора #.
Автоматическое закрытие замка	После открытия замка, по умолчанию, замок автоматически закроется через 5 секунд. В приложении в настройках замка меню «Автозакрытие» можно отключить эту функцию или задать время автоматического закрытия замка.
Режим «Свободный проход»	После открытия замка и до автоматического запираения введите 123#. Для отключения режима свободный проход после открытия замка нажмите и удерживайте #.
Демо-режим	Для входа в демо-режим до добавления администратора введите 24679#. В этом режиме любой отпечаток пальца может открыть замок. Для выхода из демо-режима добавьте пароль администратора.
Изменение языка голосового меню	Русский язык: введите *39# пароль администратора # 1#. Казахский язык: введите *39# пароль администратора # 2#.
Настройка громкости	В приложении в настройках замка меню «Звук» можно полностью отключить звук или настроить уровень громкости замка.

## Использование

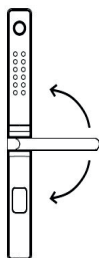

### 1. Запирание/ Отпирание замка

Для запирания замка поднимите ручку вверх, ригели выдвинутся. Для отпирания замка нажмите ручку вниз, ригели задвинутся. Отпереть замок с внешней стороны можно только после разблокировки замка одним из способов ниже.

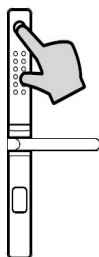

### 2. Открытие замка отпечатком пальца

Приложите зарегистрированный ранее палец к сканеру отпечатка пальца, дождитесь сигнала разблокировки, нажмите ручку вниз и откройте дверь.

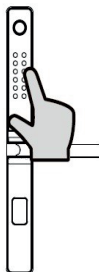

### 3. Открытие замка паролем

Введите зарегистрированный ранее пароль на кодовой сенсорной панели и нажмите #, дождитесь сигнала разблокировки, нажмите ручку вниз и откройте дверь.

Для использования функции «Фиктивный пароль», до и после правильного пароля введите случайные числа (всего до 16 символов), замок сам определит правильный пароль.

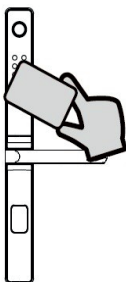

### 4. Открытие замка картой

Приложите зарегистрированную ранее RFID-карту к сканеру карт, дождитесь сигнала разблокировки, нажмите ручку вниз и откройте дверь.

Возможно использование мобильного телефона с функцией NFC или NFC-метки.

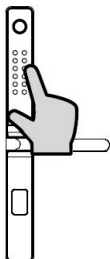

### 5. Открытие замка касанием

Включите функцию «Открытие касанием» в настройках приложения, коснитесь кодовой сенсорной панели, дождитесь сигнала разблокировки, нажмите ручку вниз и откройте дверь.

**Внимание!** При активной функции «Открытие касанием», все замки в зоне действия сигнала Bluetooth могут быть открыты.

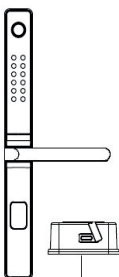

### 6. Аварийная (экстренная) подача питания

При разряженных батарейках замка для аварийной подачи питания подключите внешний источник 5В 1А к порту USB на внешней ручке и откройте замок.

**Внимание!** Незамедлительно замените батарейки, не допускается постоянное использование замка с разряженными батарейками.

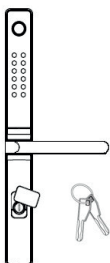

## 7. Открытие замка механическим ключом

На лицевой панели внешней ручки откройте заглушку, вставьте ключ в отверстие цилиндрического механизма, отоприте замок и откройте дверь.

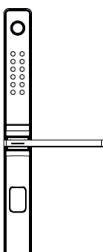

## 8. Автоматическое закрытие замка

После открытия замка, по умолчанию, замок автоматически закроется через 5 секунд. В приложении в настройках замка меню «Автозакрытие» можно отключить эту функцию или задать время автоматического закрытия замка.

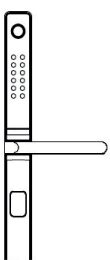

## 9. Режим «Свободный проход»

В режиме свободного прохода замок не запирается, для открытия двери нажмите ручку и откройте дверь.

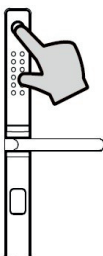

## 10. Блокировка замка

При ошибочной разблокировке 5 раз подряд срабатывает сигнализация и замок блокируется на 5 минут. Заблокированный замок можно открыть только механическим ключом или через приложение.

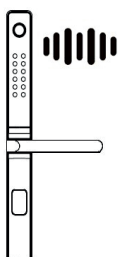

## 11. Низкий заряд батареек

В случае разряда батареек, при каждом открывании замка, будет звучать сообщение о низком заряде батареек. Замените батарейки на новые.

**Внимание!** Не допускается использование разных моделей батареек, а так же новые и старые батарейки одновременно.

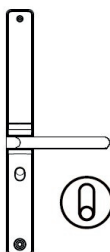

## 12. Переключатель блокировки

Для блокировки замка с внутренней стороны установите переключатель блокировки в соответствующее положение. С включенной блокировкой замок может открыть только администратор.

## Приложение

TTLock\* — это приложение для управления умным замком, которое можно использовать для различных типов умных устройств, таких как дверные, навесные, парковочные, сейфовые, велосипедные замки, а также пульты управления устройствами. Приложение и замок обмениваются данными через Bluetooth-соединение, что позволяет выполнять такие действия, как разблокировка, блокировка, обновление оборудования, чтение записей операций и многое другое.

### Регистрация пользователя

Скачайте и установите приложение TTLock на ваш смартфон. После установки приложения необходимо пройти регистрацию. Для пользователей в России регистрация доступна только по электронной почте.



Android



iOS

**Внимание!** При регистрации указывайте действующий e-мэйл, так как на него придет запрос на подтверждение регистрации.

### Добавление замка в приложении

После успешной регистрации, вам будет доступна функция - «добавить замок».

**Внимание!** При добавлении замка в приложение, необходимо находиться рядом с замком и иметь устойчивое интернет-соединение на вашем смартфоне.

\*инструкция имеет общий характер и служит для ознакомления с принципами настройки и использования приложения TTLock. Пункты меню, функции и изображения могут отличаться от вашего устройства.

После добавления замка в приложении вы становитесь главным администратором этого замка и можете редактировать список пользователей, вносить изменения в настройки замка, добавлять карты доступа, отпечатки и пароли. Так же вы можете назначить дополнительно администраторов для управления настройками замка, внесения и редактирования пользователей.

### Распределение прав пользователей

Первый пользователь, который добавил к себе замок в приложении TTLock, автоматически становится для замка главным администратором. Главный администратор может быть только один, он обладает самым полным функционалом, может вносить изменения в настройки замков и управлять пользователями. Права главного администратора можно передать другому пользователю с сохранением всех настроек и пользователей в меню настройки замка.

Администратор – это пользователь, назначаемый главным администратором в меню настроек конкретного замка, который может вносить изменения в настройки замка и формировать список пользователей. Администратор может быть постоянным или временным, права администратора могут быть временно заблокированы, при удалении администратора могут быть также удалены все пользователи, им созданные.

### Возможности приложения

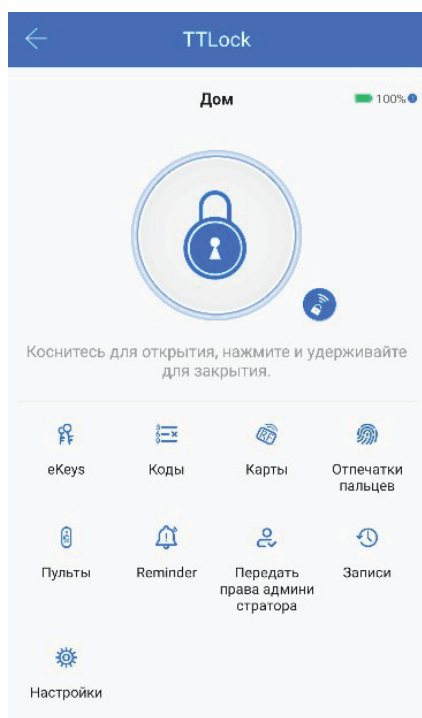

Для настройки и управления функциями замка предусмотрены соответствующие пункты меню. Вы можете открывать/закрывать замок, добавлять/удалять пользователей, присваивать пароли и время доступа, смотреть статистику пользования замком.

Для управления замком удаленно необходимо подключить замок к сети интернет через встроенный в замок модуль Wi-Fi. Если в комплектации вашего замка не предусмотрен данный модуль, подключение к сети интернет можно настроить через Wi-Fi шлюз, который приобретается отдельно.

При внесении в память замка новых пользователей (карты, пароли, электронные ключи, отпечатки, пульты управления), все данные синхронизируются с облачным сервером (lock2.ttlock.com) и в облаке всегда остается резервная копия данных вашего замка. В приложении TTLock – есть возможность синхронизации данных (кроме отпечатка) одного замка с другим, вы можете программировать один замок и копировать из него данные в другие замки (кроме отпечатков).

Если замок настроен для работы только по Bluetooth соединению, то вы можете одновременно вносить электронные ключи в память нескольких контроллеров используя приложение на смартфоне или личный кабинет TTLock (lock2.ttlock.com). Для этого вам не нужен никакой канал связи с замком (вся информация хранится на облаке и передается в смартфоны пользователей).

## Реестр пользователей

№	Имя	№	Имя
1		26	
2		27	
3		28	
4		29	
5		30	
6		31	
7		32	
8		33	
9		34	
10		35	
11		36	
12		37	
13		38	
14		39	
15		40	
16		41	
17		42	
18		43	
19		44	
20		45	
21		46	
22		47	
23		48	
24		49	
25		50	

# Гарантия

## Гарантийные обязательства

Предприятие-изготовитель гарантирует соответствие устройства требованиям безопасности при соблюдении потребителем правил хранения, монтажа и эксплуатации, указанным в настоящей инструкции.

Гарантийный срок эксплуатации устройства составляет два года со дня продажи. Предприятие-изготовитель оставляет за собой право отказать в гарантии при несоблюдении условий эксплуатации и правил установки устройства. Предприятие-изготовитель оставляет за собой право в любой момент вносить изменения в конструкцию, дизайн и комплектацию товара без предварительного уведомления.

Гарантия не распространяется на устройства, имеющие механические повреждения корпуса или подвергшиеся разборке потребителем. При покупке устройства требуйте отметку даты его продажи в гарантийном талоне и проверяйте комплектность устройства согласно данной инструкции. Гарантийные обязательства производителя обеспечиваются в соответствии с Законом РФ «О защите прав потребителей».



## Гарантийный талон

**Внимание!** Гарантийный талон заполняется печатным шрифтом.

ФИО покупателя \_\_\_\_\_

Адрес \_\_\_\_\_

Телефон \_\_\_\_\_

Модель \_\_\_\_\_

Серийный номер (при наличии) \_\_\_\_\_

Дата покупки  
 \_\_\_\_/\_\_\_\_/\_\_\_\_  
 число    месяц    год

Дата установки  
 \_\_\_\_/\_\_\_\_/\_\_\_\_  
 число    месяц    год

Электронная версия данной  
инструкции доступна на сайте  
[sanyo-locks.ru](http://sanyo-locks.ru)



# SANYO



Android



TTLock



App Store

**SANYO**